

Lámpara colgante

Serie Fundi Ø190mm



Referencia	204400016
Descripción	Lampara colgante
Serie	Fundi
Diámetro	Ø190mm
Potencia	Máx. 40W
Casquillo	E27
Bombilla	No incluida
Color pantalla	Negro / Haya
Color base	Negro
Base	Ø110x70mm
Material	Metal
Longitud cable	1.5M
IP	IP20
Voltaje	230V
Hz	50Hz
Embalaje	1

Instalación: Cortar la energía eléctrica. Realizar la instalación y asegurarse de que está todo bien conectado antes de conectarla a la red.

El cable flexible o cordón exterior de esta luminaria no puede sustituirse, en el caso de que esté dañado, la luminaria debe destruirse

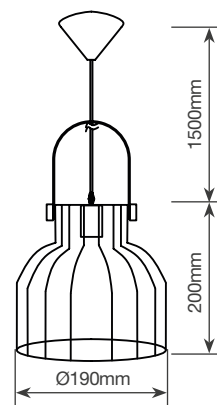

Lámpara colgante

Serie Fundi Ø240mm



Referencia	204400017
Descripción	Lampara colgante
Serie	Fundi
Diámetro	Ø240mm
Potencia	Máx. 40W
Casquillo	E27
Bombilla	No incluida
Color pantalla	Negro / Haya
Color base	Negro
Base	Ø110x70mm
Material	Metal
Longitud cable	1.5M
IP	IP20
Voltaje	230V
Hz	50Hz
Embalaje	1

Instalación: Cortar la energía eléctrica. Realizar la instalación y asegurarse de que está todo bien conectado antes de conectarla a la red.

El cable flexible o cordón exterior de esta luminaria no puede sustituirse, en el caso de que esté dañado, la luminaria debe destruirse

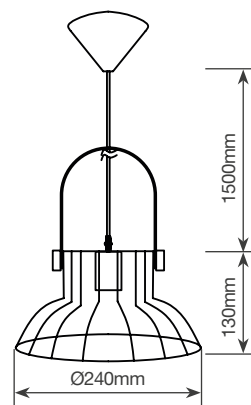

Lámpara colgante

Serie Fundi Ø340mm



Referencia	204400018
Descripción	Lampara colgante
Serie	Fundi
Diámetro	Ø340mm
Potencia	Máx. 40W
Casquillo	E27
Bombilla	No incluida
Color pantalla	Negro / Haya
Color base	Negro
Base	Ø110x70mm
Material	Metal
Longitud cable	1.5M
IP	IP20
Voltaje	230V
Hz	50Hz
Embalaje	1

Instalación: Cortar la energía eléctrica. Realizar la instalación y asegurarse de que está todo bien conectado antes de conectarla a la red.

El cable flexible o cordón exterior de esta luminaria no puede sustituirse, en el caso de que esté dañado, la luminaria debe destruirse

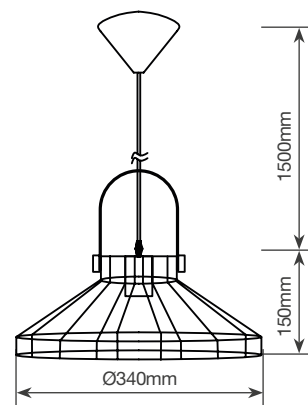

Lámpara colgante

Serie Fundi Ø300mm



Referencia	204400019
Descripción	Lampara colgante
Serie	Fundi
Diámetro	Ø300mm
Potencia	Máx. 40W
Casquillo	E27
Bombilla	No incluida
Color pantalla	Negro / Haya
Color base	Negro
Base	Ø110x25mm
Material	Metal
Longitud cable	1.5M
IP	IP20
Voltaje	230V
Hz	50Hz
Embalaje	1

Instalación: Cortar la energía eléctrica. Realizar la instalación y asegurarse de que está todo bien conectado antes de conectarla a la red.

El cable flexible o cordón exterior de esta luminaria no puede sustituirse, en el caso de que esté dañado, la luminaria debe destruirse

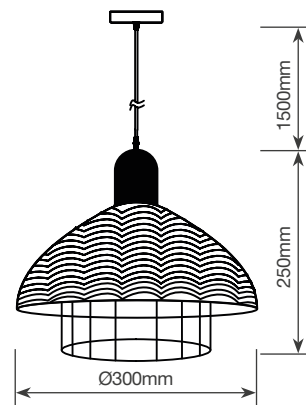

Lámpara colgante

Serie Kaseli Ø500mm



Referencia	204400020
Descripción	Lampara colgante
Serie	Kaseli
Diámetro	Ø500mm
Potencia	Máx. 40W
Casquillo	E27
Bombilla	No incluida
Color pantalla exterior	Azul
Color pantalla interior	Blanco
Color base	Blanco
Base	Ø110x25mm
Material	Metal
Longitud cable	1.5M
IP	IP20
Voltaje	230V
Hz	50Hz
Embalaje	1

Instalación: Cortar la energía eléctrica. Realizar la instalación y asegurarse de que está todo bien conectado antes de conectarla a la red.

El cable flexible o cordón exterior de esta luminaria no puede sustituirse, en el caso de que esté dañado, la luminaria debe destruirse

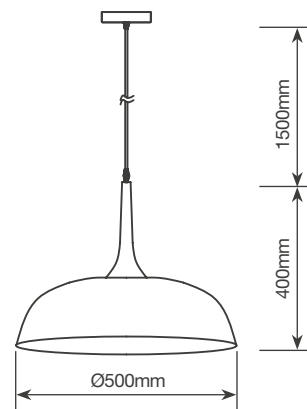

Lámpara de pie LED con sensor de sonido rítmico RGB + 6500K



Referencia	204405001
Descripción	Lámpara de pie LED con sensor de sonido rítmico RGB +6500k
Potencia	18W
Lúmenes Con difusor / Luminaria	500Lm
Lúmenes (360°) Sin difusor / Fuente de luz	1260Lm
Ángulo apertura	120°
Temperatura (K)	RGB + 6500K
Temperatura de trabajo	-15°C / +35°C
Tiempo de encendido	<0.5s
Luz completa inmediata	100%
CRI (Ra)	≥80
Hg	0.0
mA	1500mA
On / Off	25.000
IP	IP20
Horas de vida	30.000h.
Voltaje	110-240V
Hz	50/60Hz
Embalaje	5

Instalación: Cortar la energía eléctrica. Realizar la instalación y asegurarse de que está todo bien conectado antes de conectarla a la red.

Beneficios: reduce el consumo, el mantenimiento, no parpadea, protege el medio ambiente, no contiene mercurio.

Cambia de color al ritmo de la música!

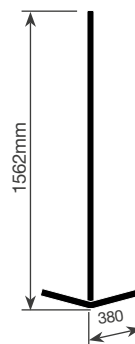

Lámpara colgante

Serie Bamil



Referencia	204400025
Descripción	Lampara colgante
Serie	Bamil
Diámetro	Ø380mm
Potencia	Máx. 40W
Casquillo	E27
Bombilla	No incluida
Color pantalla exterior	Negro
Color pantalla interior	Negro
Color base	Negro
Base	Ø120x25mm
Material	Metal
Longitud cable	1M
IP	IP20
Voltaje	220-240V
Hz	50Hz
Embalaje	1

Instalación: Cortar la energía eléctrica. Realizar la instalación y asegurarse de que está todo bien conectado antes de conectarla a la red.

El cable flexible o cordón exterior de esta luminaria no puede sustituirse, en el caso de que esté dañado, la luminaria debe destruirse

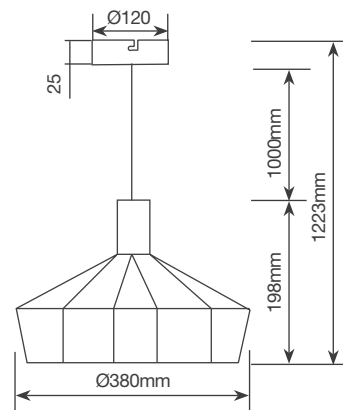

Lámpara colgante doble

Serie Bamil



Referencia	204400026
Descripción	Lampara colgante doble
Serie	Bamil
Diámetro	Ø380mm
Potencia	Máx. 40W
Casquillo	E27
Bombilla	No incluida
Color pantalla exterior	Negro
Color pantalla interior	Negro
Color base	Negro
Base	240x25mm
Material	Metal
Longitud cable	1M
IP	IP20
Voltaje	220-240V
Hz	50Hz
Embalaje	1

Instalación: Cortar la energía eléctrica. Realizar la instalación y asegurarse de que está todo bien conectado antes de conectarla a la red.

El cable flexible o cordón exterior de esta luminaria no puede sustituirse, en el caso de que esté dañado, la luminaria debe destruirse

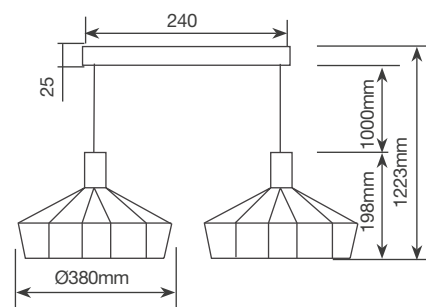

Lámpara colgante

Serie Kaliab



Referencia	204400029	204400030	204400031	204400032
Descripción	Lampara colgante	Lampara colgante	Lampara colgante	Lampara colgante
Serie	Kaliab	Kaliab	Kaliab	Kaliab
Diámetro	Ø360mm	Ø360mm	Ø360mm	Ø360mm
Potencia	Máx. 40W	Máx. 40W	Máx. 40W	Máx. 40W
Casquillo	E27	E27	E27	E27
Bombilla	No incluida	No incluida	No incluida	No incluida
Color pantalla exterior	Gris	Blanco	Azul	Verde mint
Color pantalla interior	Blanco	Blanco	Blanco	Blanco
Color base	Metal gris	Metal gris	Metal gris	Metal gris
Base	Ø120x25mm	Ø120x25mm	Ø120x25mm	Ø120x25mm
Material	Metal + tela	Metal + tela	Metal + tela	Metal + tela
Longitud cable	1M	1M	1M	1M
IP	IP20	IP20	IP20	IP20
Voltaje	220-240V	220-240V	220-240V	220-240V
Hz	50Hz	50Hz	50Hz	50Hz
Embalaje	1	1	1	1

Instalación: Cortar la energía eléctrica. Realizar la instalación y asegurarse de que está todo bien conectado antes de conectarla a la red.

El cable flexible o cordón exterior de esta luminaria no puede sustituirse, en el caso de que esté dañado, la luminaria debe destruirse

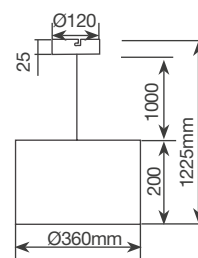

Lámpara colgante

Serie Batwe



Referencia	204400033	204400034
Descripción	Lampara colgante	Lampara colgante
Serie	Batwe	Batwe
Diámetro	Ø280mm	Ø280mm
Potencia	Máx. 40W	Máx. 40W
Casquillo	E27	E27
Bombilla	No incluida	No incluida
Color pantalla exterior	Gris	Blanco
Color pantalla interior	Blanco	Blanco
Color base	Blanco	Blanco
Base	Ø120x25mm	Ø120x25mm
Material	Metal + tela	Metal + tela
Longitud cable	1M	1M
IP	IP20	IP20
Voltaje	220-240V	220-240V
Hz	50Hz	50Hz
Embalaje	1	1

Instalación: Cortar la energía eléctrica. Realizar la instalación y asegurarse de que está todo bien conectado antes de conectarla a la red.

El cable flexible o cordón exterior de esta luminaria no puede sustituirse, en el caso de que esté dañado, la luminaria debe destruirse

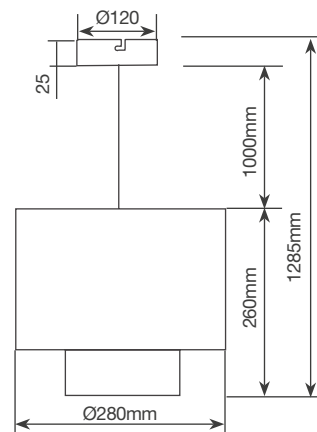

Lámpara colgante

Serie Sompara



Referencia	204400035	204400036	204400037
Descripción	Lampara colgante	Lampara colgante	Lampara colgante
Serie	Sompara	Sompara	Sompara
Diámetro	Ø280mm	Ø280mm	Ø280mm
Potencia	Máx. 40W	Máx. 40W	Máx. 40W
Casquillo	E27	E27	E27
Bombilla	No incluida	No incluida	No incluida
Color pantalla exterior	Negro	Blanco	Gris
Color pantalla interior	Blanco	Blanco	Blanco
Color base	Negro	Blanco	Negro
Base	Ø120x25mm	Ø120x25mm	Ø120x25mm
Material	Metal	Metal	Metal
Longitud cable	1M	1M	1M
IP	IP20	IP20	IP20
Voltaje	220-240V	220-240V	220-240V
Hz	50Hz	50Hz	50Hz
Embalaje	1	1	1

Instalación: Cortar la energía eléctrica. Realizar la instalación y asegurarse de que está todo bien conectado antes de conectarla a la red.

El cable flexible o cordón exterior de esta luminaria no puede sustituirse, en el caso de que esté dañado, la luminaria debe destruirse

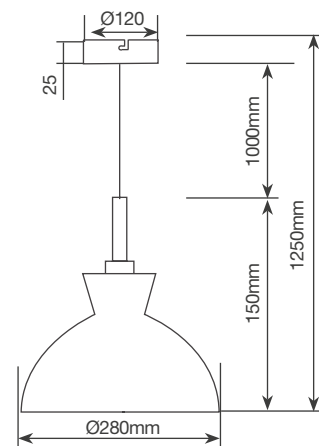

Lámpara colgante

Serie Sompara



Referencia	204400038	204400039	204400040
Descripción	Lampara colgante	Lampara colgante	Lampara colgante
Serie	Sompara	Sompara	Sompara
Diámetro	Ø280mm	Ø280mm	Ø280mm
Potencia	Máx. 40W	Máx. 40W	Máx. 40W
Casquillo	E27	E27	E27
Bombilla	No incluida	No incluida	No incluida
Color pantalla exterior	Verde	Amarillo	Rosa
Color pantalla interior	Blanco	Blanco	Blanco
Color base	Blanco	Blanco	Blanco
Base	Ø120x25mm	Ø120x25mm	Ø120x25mm
Material	Metal	Metal	Metal
Longitud cable	1M	1M	1M
IP	IP20	IP20	IP20
Voltaje	220-240V	220-240V	220-240V
Hz	50Hz	50Hz	50Hz
Embalaje	1	1	1

Instalación: Cortar la energía eléctrica. Realizar la instalación y asegurarse de que está todo bien conectado antes de conectarla a la red.

El cable flexible o cordón exterior de esta luminaria no puede sustituirse, en el caso de que esté dañado, la luminaria debe destruirse

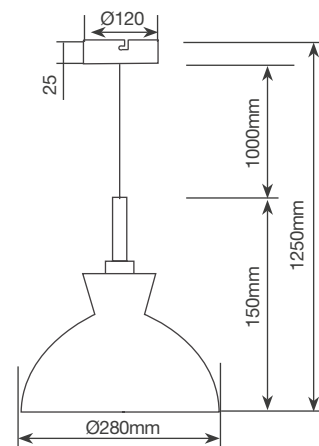

Lámpara colgante

Serie Langadu



Referencia	204400041	204400042
Descripción	Lampara de pie	Lampara de pie
Serie	Langadu	Langadu
Diámetro	Ø140mm	Ø140mm
Potencia	Máx. 40W	Máx. 40W
Casquillo	E27	E27
Bombilla	No incluida	No incluida
Color pantalla exterior	Blanco	Negro
Color pantalla interior	Blanco	Negro
Color base	Blanco	Negro
Base	Ø215x25mm	Ø215x25mm
Material	Metal + plástico	Metal + plástico
Longitud cable	1.5M	1.5M
IP	IP20	IP20
Voltaje	220-240V	220-240V
Hz	50Hz	50Hz
Embalaje	1	1

Instalación: Cortar la energía eléctrica. Realizar la instalación y asegurarse de que está todo bien conectado antes de conectarla a la red.

El cable flexible o cordón exterior de esta luminaria no puede sustituirse, en el caso de que esté dañado, la luminaria debe destruirse

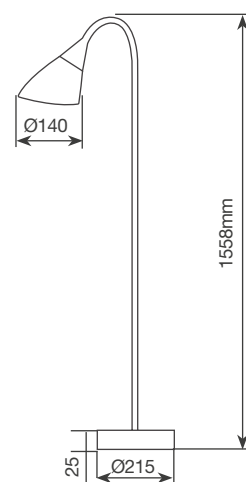

Lámpara colgante

Serie Nawis



Referencia	204400043	204400045
Descripción	Lampara de pie	Lampara de pie
Serie	Nawis	Nawis
Diámetro	Ø250mm + Ø140mm	Ø250mm + Ø140mm
Potencia	Máx. 40W	Máx. 40W
Casquillo	E27 + E14	E27 + E14
Bombilla	No incluida	No incluida
Color pantalla exterior	Blanco	Blanco
Color pantalla interior	Blanco	Blanco
Color base	Blanco	Negro
Base	Ø230x25mm	Ø230x25mm
Material	Metal + plástico	Metal + plástico
Longitud cable	1.5M	1.5M
IP	IP20	IP20
Voltaje	220-240V	220-240V
Hz	50Hz	50Hz
Embalaje	1	1

Instalación: Cortar la energía eléctrica. Realizar la instalación y asegurarse de que está todo bien conectado antes de conectarla a la red.

El cable flexible o cordón exterior de esta luminaria no puede sustituirse, en el caso de que esté dañado, la luminaria debe destruirse

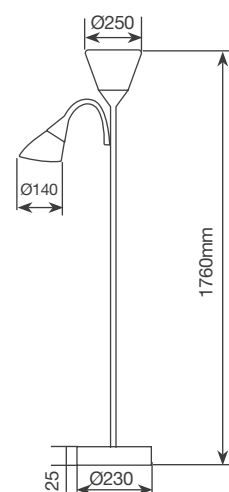

Lámpara colgante

Serie Gohira



Referencia	204400044
Descripción	Lampara de pie
Serie	Gohira
Diámetro	Ø300mm
Potencia	Máx. 40W
Casquillo	E27
Bombilla	No incluidas
Color pantalla exterior	Antracita
Color pantalla interior	Blanco
Color base	Antracita
Base	Ø250x25mm
Material	Metal
Longitud cable	1.8M
IP	IP20
Voltaje	220-240V
Hz	50Hz
Embalaje	1

Instalación: Cortar la energía eléctrica. Realizar la instalación y asegurarse de que está todo bien conectado antes de conectarla a la red.

El cable flexible o cordón exterior de esta luminaria no puede sustituirse, en el caso de que esté dañado, la luminaria debe destruirse

