



EG000013

EC000133

Detector de movimiento por tecnología PIR, destinado a montaje empotrado en caja de mecanismos. Su funcionamiento está basado en la conexión a 2 ó 3 hilos, siendo válido para la conexión de todo tipo luminarias. Dispone de control manual para la elección del modo de funcionamiento de la carga luminosa asociada: auto/on/off. Presenta un campo de detección de hasta 10 metros y un ángulo de detección de 190°. Es utilizado principalmente para sustituir los tradicionales pulsadores de la luz en hogares o zonas comunes.



## CARACTERÍSTICAS

- ✓ Detector PIR
- ✓ Tecnología de movimiento
- ✓ Montaje caja de mecanismos
- ✓ Instalación a dos o tres hilos
- ✓ Está formado por 2 sensores internos
- ✓ Accesorio protector de lente

## EJEMPLOS DE APLICACIÓN







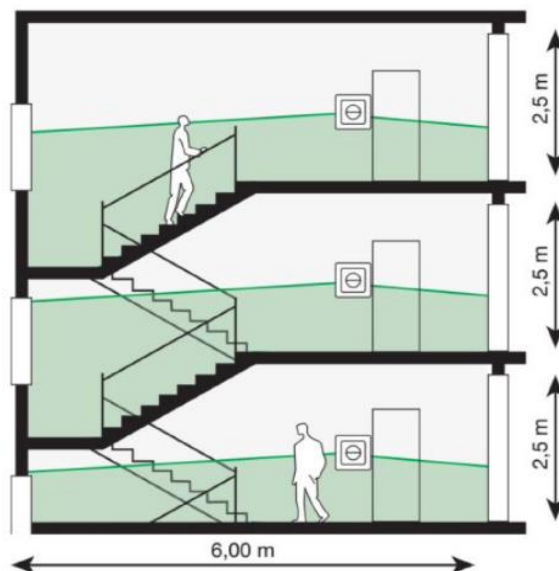



El **KDP8** es de gran aplicación en rellanos de escaleras, en sustitución de los pulsadores de luz, controlando el encendido automático de la iluminación cada vez que hay tránsito de personas, lo cual es una gran comodidad para los usuarios al no tener que estar atentos a pulsar los interruptores para el encendido de la iluminación.

Dimensiones:







- Largo: 6m
- Ancho: 5m
- Alto: 2,5m



## DATOS TÉCNICOS

	Alimentación	220 – 240 Vac (50/60 Hz)
	Ángulo de detección	190°
	Altura de instalación	1 m. –1,8 m.
	Distancia de detección	10 m. máx
	Ajuste crepuscular	3-2000 Lux (ajustable)
	Ajuste de tiempo	10 seg. a 7 min. (ajustable)
	Carga (Máx) para incandescencia	500 W
	Cargas(Máx) para halógena	500 W
	Cargas (Máx) para fluorescente	200 W
	Cargas (Máx) para lámpara de bajo consumo	200 W
	Cargas (Máx) para LED	200 W
	Consumo de energía	0, 5 W aprox.
	Temperatura de funcionamiento	0°C a 45°C
	Grado de protección	IP20
	Número máximo de detectores colocados en paralelo	10 uds *Se recomienda la instalación de 4 detectores en paralelo

## OTRAS CARACTERÍSTICAS

	Detector de movimiento por tecnología PIR
	Montaje empotrado en caja de mecanismos
	Válido para interior
	1 canal de salida
	Válido para todo tipo de cargas
	Ajuste crepuscular y de tiempo incorporado
	Con protector de lente

## DIAGRAMA DE MONTAJE

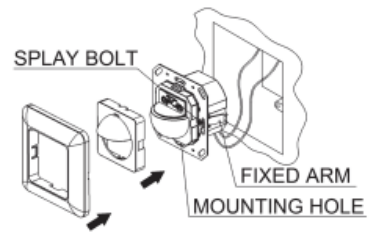
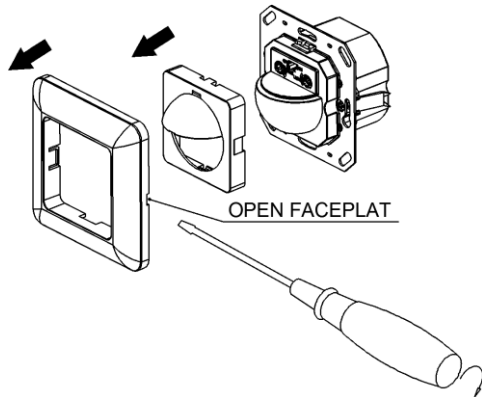

Conexión 2H

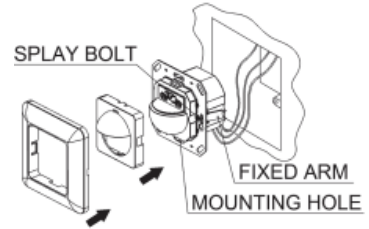

Conexión 3H

## ESQUEMA DE COBERTURA

Se recomienda instalarlo a una altura entre 1 – 1,8 m.

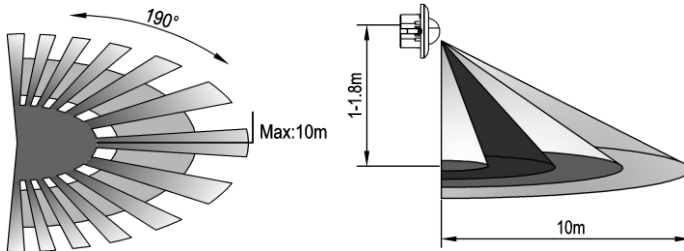

## DIMENSIONES (mm)

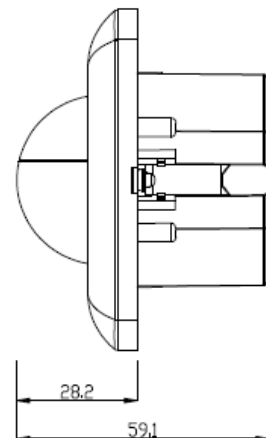
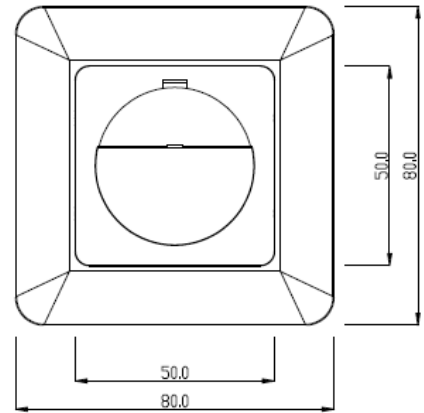

Altura	Avance transversal	Avance frontal
1.0m	8m	1m
1.5m	10m	2m
1.8m	10m	2m

## ESQUEMA ELECTRICICO

Conexión de un único detector  
**CONEXIÓN 3 HILOS**

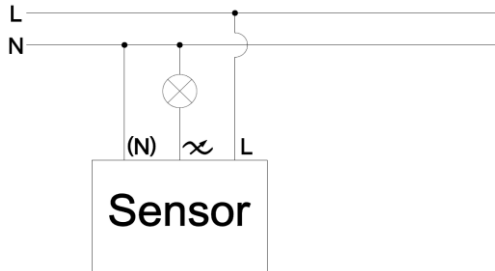

Conexión con dos detectores en paralelo

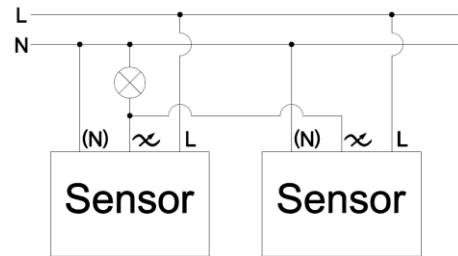

**NOTA:** Para conexión de dos detectores en paralelo la conexión tiene que ser a 3 hilos.

Conexión de un único detector  
**CONEXIÓN 2 HILOS**

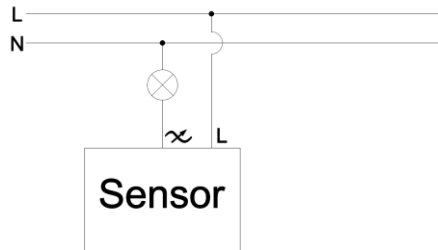

## AJUSTE MANUAL

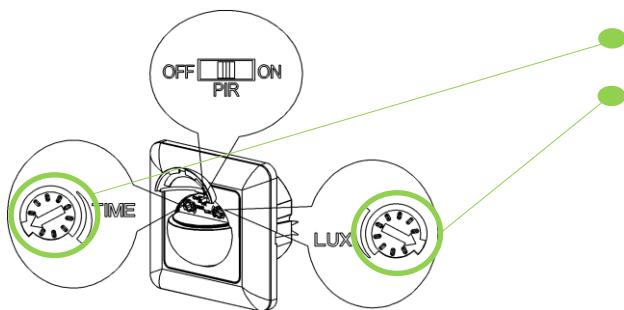
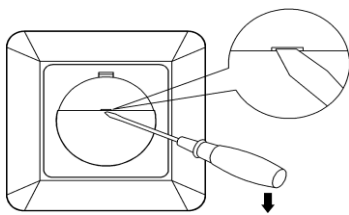

## SELECTORES

Función	Regulación
Ajuste de tiempo	10 seg a 7 min
Ajuste crepuscular	3 – 2000 luxes